

Balansventilatie units

DFE Compact micro-watt

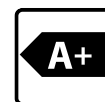

WTW systemen



DE + PUNTEN VAN HET PRODUCT

- Warmtewisselaar met hoog rendement
- Energiezuinige EC-motor
- 100% bypass.
- Hoogte van 320 tot 400 mm

PRODUCTGAMMA

Benaming	Referenties	Energie-klasse
DFE COMPACT 450 mod. by-pass zonder RC	11058290	A
DFE COMPACT 600 mod. by-pass zonder RC	11058291	A+
DFE COMPACT 1000 mod. by-pass zonder RC	11058292	/
DFE COMPACT 1600 mod. by-pass zonder RC	11058293	/
DFE COMPACT 2000 mod. by-pass zonder RC	11058294	/
DFE COMPACT 450 mod. by-pass zonder RC	11058455	A
DFE COMPACT 600 mod. by-pass + KWIN zonder RC	11058456	A+
DFE COMPACT 600 mod. by-pass + KWIN zonder RC	11058457	/
DFE COMPACT 600 mod. by-pass + KWIN zonder RC	11058458	/
DFE COMPACT 600 mod. by-pass + KWIN zonder RC	11058459	/
Toebehoren		
RC-bedrade bediening	11058441	/

BESCHRIJVING

- Monoblok ventilatiekast, voorbekabeld en met plug-and-playstelsysteem.
- Dubbelwandige platen van 30 mm. Thermische isolatie in EPS (brandklasse M1).
- Tegenstroomwisselaar met hoog rendement. (Eurovent AAHE)
- Energiezuinige, elektronisch geschakelde motoren.
- Complete regeleenheid:
 - Constant debiet (CA).
 - Constante druk (CPs).
 - 0-10V-sigitaal (LS).
- Platte plooi-filter G4/G4 (DFE Compact micro-watt 450), M5/M5 (andere DFE).
- Modulerende bypass.
- Veiligheidsschakelaar.
- Geïnstalleerde en voorbekabelde condenspomp voor condensafvoer.
- Optie: communicatie naar GTB/GTC in ModbusRTU (vereist optie «SAT ModBus») of KNX
- Afstelling en aansturing via afstandsbediening of bediening met GRC aanraakscherm (als optie)
- Ingebouwde klok.
- Rvs-condensopvangbak en acier inoxydable

OVEREENSTEMMING

- Lucht-lucht tegenstroomwisselaar heeft Eurovent-certificaat volgens het lucht-lucht warmtewisselaarprogramma (AAHE-programma).
- CE-conform.
- ErP⁽¹⁾

AFMETINGEN (Mm) - GEWICHT (kg)

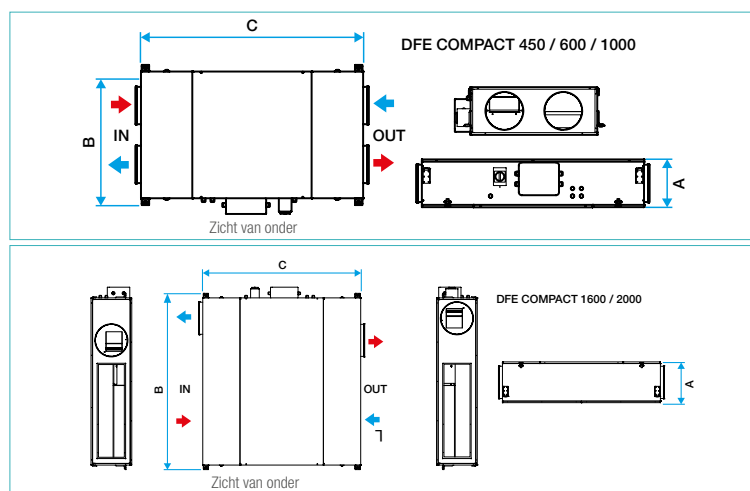

Model	A (mm)	B (mm)	C (mm)	Pulsie en extractie (mm)	Toevoer en afvoer (mm)	Gewicht (Kg)
DFE Compact 450	360	560	1100	Ø 200	Ø 200	87
DFE Compact 600	320	850	1490	Ø 250	Ø 250	119
DFE Compact 1000	400	1000	1550	Ø 250	Ø 250	165
DFE Compact 1600	400	1640	1550	Ø 315*	Ø 315	215
DFE Compact 2000	400	1940	1700	Ø 315*	Ø 315	261

TECHNISCHE KENMERKEN

- Elektronisch geschakelde motor IP44 klasse B
- Eenfasige voeding 230 V - 50 Hz

Model	Max debiet (m³/h)	Schoepenwiel	Pmax ventilator (kW)	Pmax bij max debiet (kW)	Imax (A)	Zekering (A)
DFE Compact 450	472	Voor over gebogen	2 x 0,25	2 x 0,25	3,1	1 x 6,5
DFE Compact 600	630	Voor over gebogen	2 x 0,25	2 x 0,25	3	1 x 8,7
DFE Compact 1000	1050	Voor over gebogen	2 x 0,6	2 x 0,49	6,2	1 x 13
DFE Compact 1600	1600	Voor over gebogen	2 x 0,81	2 x 0,81	9,2	1 x 8,8
DFE Compact 2000	2100	Voor over gebogen	2 x 0,96	2 x 0,96	11,2	1 x 8,3

TOEPASSINGSGBIED

- WTW-ventilatie voor energiezuinige utiliteitsgebouwen.
- Filtering en voorverwarming van de verse lucht.

UITVOERING

- Horizontaal.
- Verlaagd plafond

(1) Overeenkomstig verordening 1253/2014 inzake Ecodesign en 1254/2014 inzake Energie-etikettering, Klasse A of A+ volgens model

* Vereist een rechthoekig / rond verloopstuk.

Balansventilatie units DFE Compact micro-watt



WTW systemen

AERAUISCHE EN AKOESTIEKE KENMERKEN

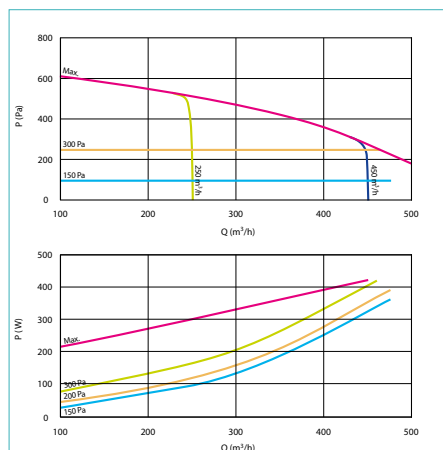

DFE Compact 450 micro-watt

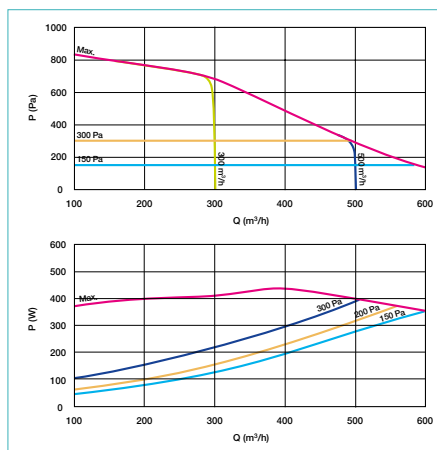

DFE Compact 600 micro-watt

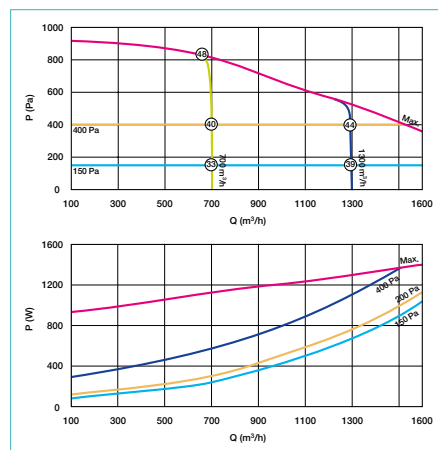

DFE Compact 1600 micro-watt

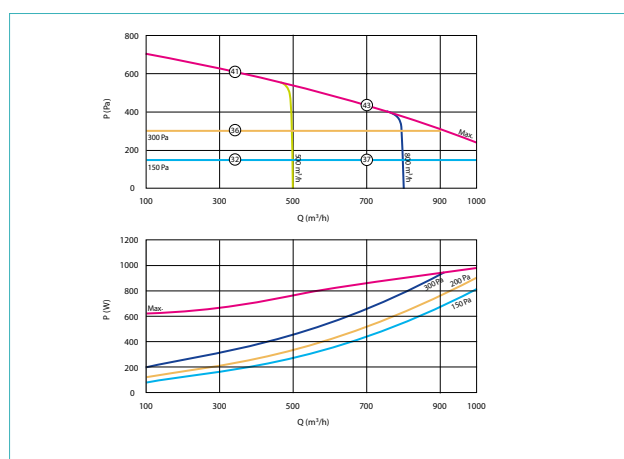

DFE Compact 1000 micro-watt

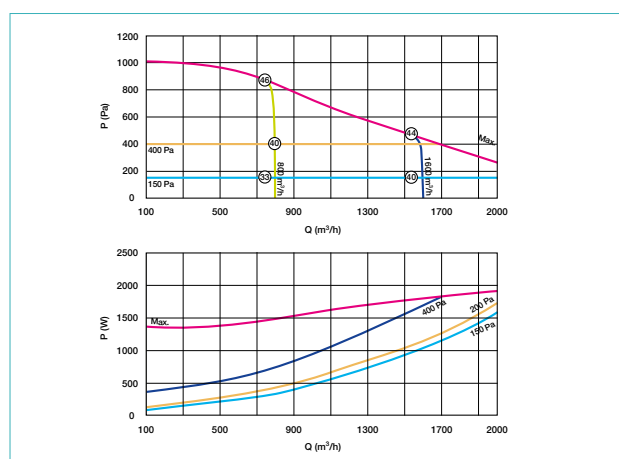

DFE Compact 2000 micro-watt

- Aeraulische curven werden opgesteld volgens de norm NF EN ISO 5801.
- O = Lp en dB (A) - Geluidsdruk niveaus op 4 m van de ventilatiekast bij vrije luchtafvoer.

- P (Pa) = statische druk.
- P(W) = Verbruikt vermogen

TOEBEHOREN

Benaming	Referenties
Kit reservefilters	
KIT FILTRE G4 DFE COMPACT 450 TAC 3/4/5	11100234
KIT FILTRE G4 DFE COMPACT 600 TAC 3/4/5	11100235
KIT FILTRE G4 DFE COMPACT 1000 TAC 4/5	11100236
KIT FILTRE G4 DFE COMPACT 1600 TAC 4/5	11100237
KIT FILTRE G4 DFE COMPACT 2000 TAC 4/5	11100238
KIT FILTRE F7 DFE COMPACT 600 TAC 3/4/5	11100240
KIT FILTRE F7 DFE COMPACT 1000 TAC 4/5	11100241
KIT FILTRE F7 DFE COMPACT 1600 TAC 4/5	11100242
KIT FILTRE F7 DFE COMPACT 2000 TAC 4/5	11100243
KIT FILTRE F7 DFE COMPACT 450 TAC 3/4/5	11100239
Soepele toevoermof	
MS Pro M0 Ø 315 mm	11094694
MS Pro M0 Ø 200 mm	11094692
MS Pro M0 Ø 250 mm	11094693

Benaming	Referenties
Vereist een rechthoekig / rond verloopstuk.	
RAC DFE COMPACT 1600 D315	11058422
RAC DFE COMPACT 2000 D315	11058423
Regeling	
Kit druksensor DFE	11058050
Relais SAT Modbus	11058442
Relais SAT 3	11058149
Afstandsbediening met aanraakscherm TACTouch	11069101
SAT WIFI DFE TAC 5	11060846
Draadloze ontvangersensor	23001490
Draadloze keuzeschakelaar 4 snelheden	23001493
Draadloze CO2-sensor	23001492
Draadloze RV-sensor	23001491
Inbedrijfstelling	
Service Box DFE compact micro-watt 450	23033004
Service Box DFE compact micro-watt 600	23033015
Service Box DFE compact micro-watt 800	23033016