

GRIDLINED®



GRIDLINED®

La grille qui s'adapte à tous vos projets.

GRILLES ET DIFFUSION D'AIR



SOMMAIRE

Présentation	P4
Caractéristiques techniques Gridlined Wall	P5
Caractéristiques techniques Gridlined Floor	P6
Caractéristiques techniques Gridlined Exhaust	P7
Gamme, options et accessoires	P8
Tableaux de sélection	P10
Mise en œuvre	P13
Texte de prescription	P14

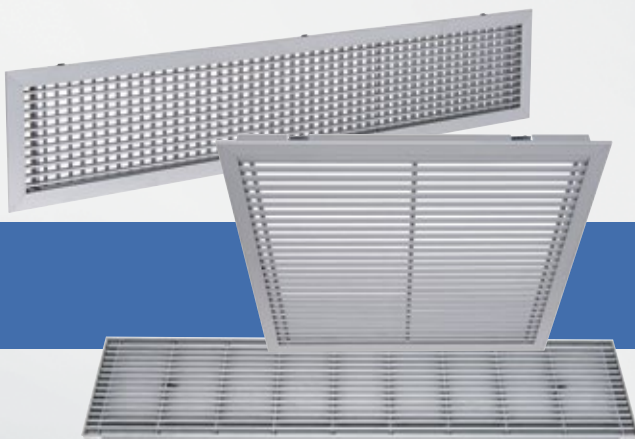

Aldes CAD Library

GRIDLINED®

LA GRILLE QUI S'ADAPTE À TOUS VOS PROJETS

Gridlined® est la nouvelle gamme de grilles à barres en aluminium d'Aldes. Produites à la commande dans notre usine de Belgique, ces grilles sont disponibles dans toutes les dimensions et finitions pour s'adapter à tous vos systèmes de ventilation ou conditionnement d'air.

Trois familles sont proposées :

- Type Wall pour le soufflage et la reprise en position murale,
- Type Floor pour la mise en œuvre au sol,
- Type Exhaust pour la reprise d'air uniquement, au mur ou au plafond.

Plus d'esthétisme

Un Design moderne adapté aux ambiances tertiaires, une finition de qualité en alu anodisé ou blanche, personnalisez votre grille Gridlined® en fonction de votre design intérieur avec un grand choix de teintes RAL et d'impressions Haute-couture imitation bois, marbre, cuivre ...

Plus de confort

Un jet d'air maîtrisé avec la possibilité d'ajuster facilement la longueur et la largeur du jet d'air,

Plus de facilité de mise en œuvre

Pour dimensionner votre projet, utilisez les solutions logicielles Aldes de simulations numériques (Koanda et Selector Tertiaire), les équipes Aldes vous accompagnent quotidiennement dans le choix de la solution optimale pour votre projet, Pour simplifier votre installation les grilles Gridlined® s'insèrent directement dans les accessoires Aldes (contre-cadres, pléniums) à l'aide de clips, ou de fermoirs pour des applications en plafond ou nécessitant des démontages fréquents.

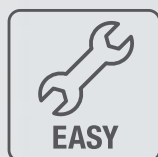

PRÉSENTATION

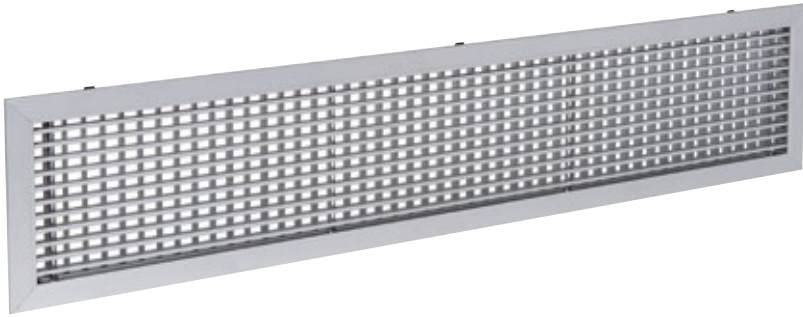

Gridlined Wall



Gridlined Exhaust



Gridlined Floor

AVANTAGES

DESIGN MODERNE

MISE EN ŒUVRE SIMPLE

FINITION SUR DEMANDE

GAMME SUR MESURE

GAMME GRIDLINED WALL

DOMAINE D'APPLICATION

- Soufflage et reprise pour toutes applications de ventilation et de conditionnement d'air,
- Grilles munies d'une déflexion arrière destinées au soufflage (type D) ou simples pour la reprise,
- Positionnement mural ou en allège.

DESCRIPTION

- Profils d'aluminium extrudés,
- Barres frontales fixes horizontales à 15° de déflexion,
- Cadre largeur 23 mm,
- Type D : grille munie d'une rangée d'ailettes arrière réglables individuellement, perpendiculaires aux barres,
- Type Core : noyau seul, sans cadre.

FIXATION

- Non apparente par clips (F3),
 - Non apparente par fermoirs (F5),
 - Sans fixation (F0).
- NB : le type Core est livré sans fixation.

FINITION

- Aluminium anodisé, teinte naturelle satinée,
- Peinture époxy blanche RAL9010 mat 30 %,
- Peinture selon carte RAL au choix de l'architecte,
- Finition "Haute-couture".

ACCESSOIRES

- Registre AGB (en alu) à mouvement contrarotatif,
- Réglage par vis. Montage sur la grille par clips,
- Contre-cadre F4 ou F6 en acier,
- Plénum de raccordement en acier avec piquage arrière ou piquage coté.

OPTIONS

- Portillons d'accès pivotant pour utilisation en grille de ventilo-convecteur (par exemple),
- Exécution "piscine" (résistance à la corrosion),
- Registre intégré, avec vis de réglage,
- Joint d'étanchéité sur le cadre.

DIMENSIONS STANDARD

- Longueurs (L) de 200 mm à 2 000 mm en une pièce,
- Possibilité d'assembler sur site des éléments de 2 000 mm pour former des bandeaux linéaires esthétiques (grilles filantes),
- Hauteurs (H) de 75 mm à 800 mm (hors type D limité à 300 mm),
- Pas de fabrication de 1 mm sur la longueur et de 5 mm sur la hauteur,
- Hauteur H du registre limitée à 500 mm.

ENCOMBREMENT

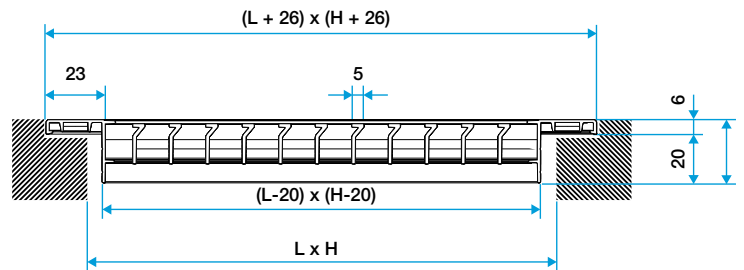

Gridlined Wall

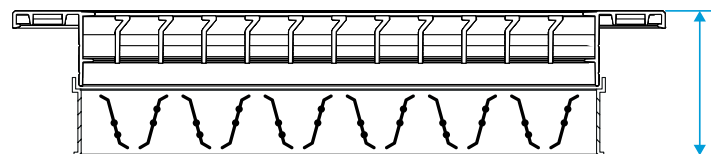

Gridlined wall avec registre monté

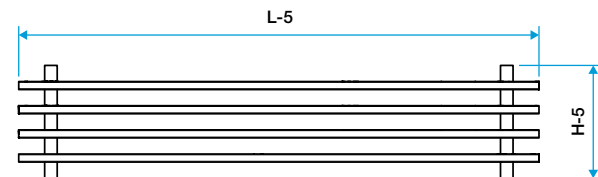

Gridlined wall core

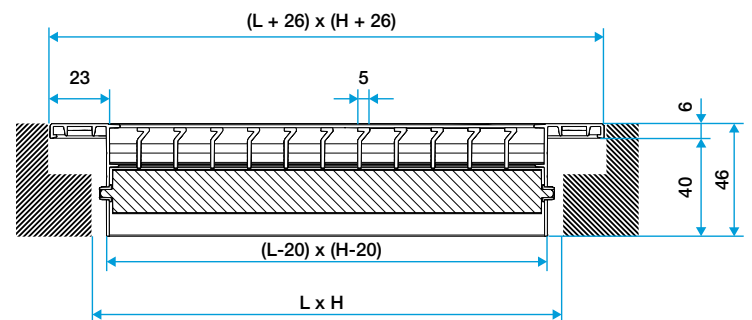

Gridlined wall double déflexion

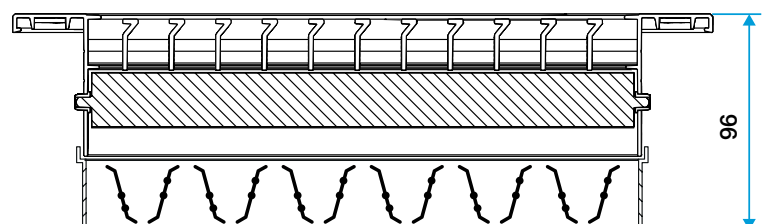

Gridlined wall double déflexion avec registre monté

GAMME GRIDLINED FLOOR

DOMAINE D'APPLICATION

- Soufflage et reprise pour toutes applications de ventilation et de conditionnement d'air,
- Positionnement au sol,
- Adapté aux ambiances chlorées type piscine.

DESCRIPTION

- Profils d'aluminium extrudés,
- Barres frontales fixes à 15° de déflexion,
- Cadre robuste et renforcé au moyen de profils U, avec bord visible de 5 mm,
- Résistance à la charge : maxi 150 kg sur une surface de 12.5 cm² au centre de la grille,
- Noyau amovible en standard.

FIXATION

- Cadre de la grille livré avec des pattes de scellement (en standard).

FINITION

- Aluminium anodisé, teinte naturelle satinée,
- Peinture époxy blanche RAL9010 mat 30 %,
- Peinture selon carte RAL au choix de l'architecte,
- Finition "Haute-couture".

ACCESSOIRES

- Registre AGB (en alu) à mouvement contrarotatif. Réglage par vis. Livré monté sur la grille,
- Pièces d'angle à 90°.

OPTIONS

- Registre intégré, avec vis de réglage,
- Fixation du noyau (démontable par vis).

DIMENSIONS STANDARD

- Longueurs (L) de 200 mm à 2 000 mm en une pièce,
- Possibilité d'assembler sur site des éléments de 2 000 mm pour former des bandeaux linéaires esthétiques (grilles filantes),
- Hauteurs (H) de 75 mm à 300 mm,
- Pas de fabrication de 1 mm sur la longueur et de 5 mm sur la hauteur,
- Hauteur H du registre limitée à 500 mm.

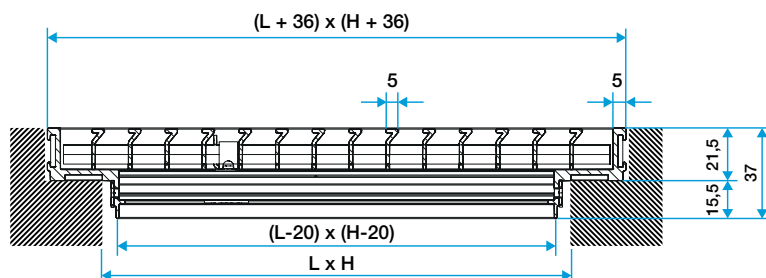
ENCOMBREMENT

Gridlined floor

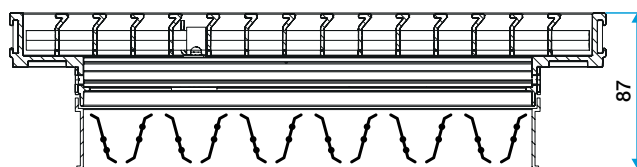

Gridlined floor avec registre monté

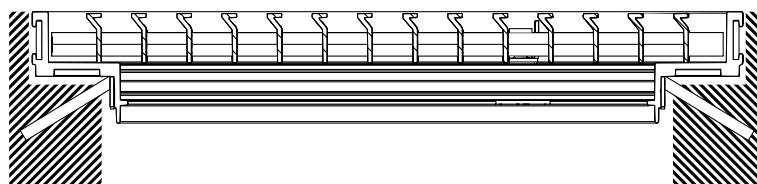

Gridlined floor avec ses pattes de scellement

GAMME GRIDLINED EXHAUST

DOMAINE D'APPLICATION

- Reprise uniquement, pour toutes applications de ventilation et de conditionnement d'air,
- Positionnement mural ou plafond.

DESCRIPTION

- Profils d'aluminium extrudés,
- Ailettes fixes inclinées à 45°, couvrantes pour une fonction anti vue,
- Cadre largeur 23 mm,
- Type Core : noyau seul, sans cadre.

FIXATION

- Non apparente par clips (F3),
 - Non apparente par fermoirs (F5),
 - Sans fixation (F0).
- NB : le type Core est livré sans fixation.

FINITION

- Aluminium anodisé, teinte naturelle satinée,
- Peinture époxy blanche RAL9010 mat 30 %,
- Peinture selon carte RAL au choix de l'architecte,
- Finition "Haute-couture".

ACCESSOIRES

- Registre AGB (en alu) à mouvement contrarotatif. Réglage direct ou pas vis. Montage sur la grille par clips,
- Contre-cadre F4 ou F6 en acier,
- Plénum de raccordement en acier avec piquage arrière ou piquage coté.

OPTIONS

- Exécution "piscine" (résistance à la corrosion),
- Registre intégré, avec vis de réglage,
- Joint d'étanchéité sur le cadre.

DIMENSIONS STANDARD

- Longueurs (L) de 200 mm à 2 000 mm,
- Hauteurs (H) de 75 mm à 800 mm,
- Pas de fabrication de 1 mm sur la longueur et de 5 mm sur la hauteur,
- Hauteur H du registre limitée à 500 mm.

ENCOMBREMENT

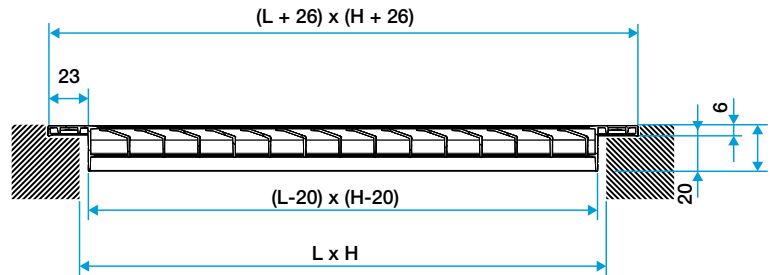

Gridlined exhaust

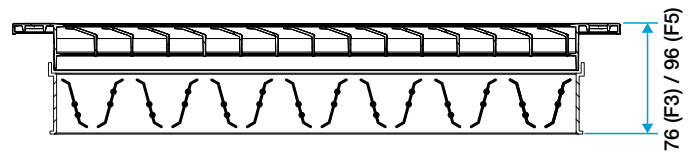

Gridlined exhaust avec registre monté

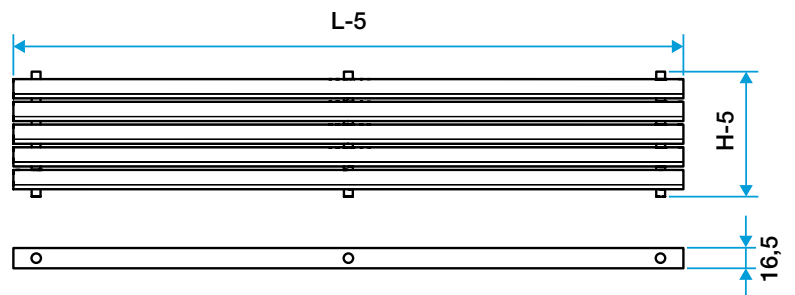

Gridlined exhaust core

GAMME STOCK GRIDLINED® WALL

Dimensions	Gridlined Wall blanche	Gridlined Wall anodisée	Registre SGS	Contre-cadre F4	Plénum arrière MT F3	Plénum coté ME F3
200 x 100	11050562	-	11053241	11053761	11053632	11053662
300 x 100	11050563	-	11053243	11053763	11053634	11053664
400 x 100	11050564	-	11053244	11053764	11053635	11053665
500 x 100	11050565	11050245	11053245	11053765	11053636	11053666
600 x 100	11050566	11050246	11053271	11053780	11053637	11053667
1000 x 100	11050568	11050248	11053273	11053782	11053639	11053669
300 x 150	11050569	11050249	11053247	11053767	11053641	11053671
600 x 150	11050571	11050251	11053250	11053770	11053644	11053674
800 x 150	11050572	-	11053274	11053783	11053645	11053675
1000 x 150	11050573	-	11053275	11053784	11053646	11053676

Gamme murale – fixation par clips

GAMME DIMENSIONNELLE

[11003411 GRIDLINED WALL](#)

[11003413 GRIDLINED WALL CORE](#)

[11003421 GRIDLINED EXHAUST](#)

[11003422 GRIDLINED EXHAUST CORE](#)

H/L	200	250	300	400	500	600	800	1000	1200	1400	1600	1800	2000
75	•	•	•	•	•	•	•	•	•	•	•	•	•
100	•	•	•	•	•	•	•	•	•	•	•	•	•
150	•	•	•	•	•	•	•	•	•	•	•	•	•
200	•	•	•	•	•	•	•	•	•	•	•	•	•
250	•	•	•	•	•	•	•	•	•	•	•	•	•
300	•	•	•	•	•	•	•	•	•	•	•	•	•
400	•	•	•	•	•	•	•	•	•	•	•	•	•
500	•	•	•	•	•	•	•	•	•	•	•	•	•
600	•	•	•	•	•	•	•	•	•	•	•	•	•
800	•	•	•	•	•	•	•	•	•	•	•	•	•

[11003412 GRIDLINED WALL D](#)

[11003402 GRIDLINED FLOOR](#)

H/L	200	250	300	400	500	600	800	1000	1200	1400	1600	1800	2000
75	•	•	•	•	•	•	•	•	•	•	•	•	•
100	•	•	•	•	•	•	•	•	•	•	•	•	•
150	•	•	•	•	•	•	•	•	•	•	•	•	•
200	•	•	•	•	•	•	•	•	•	•	•	•	•
250	•	•	•	•	•	•	•	•	•	•	•	•	•
300	•	•	•	•	•	•	•	•	•	•	•	•	•

• Livré monté sur la grille

GAMME AVEC CHOIX D'OPTIONS

Code	Désignation	Usage	Mise en œuvre	Fixation	Finition	Linéaires	Registre*	Portes	Joint	Piscine
11003411	GRIDLINED WALL	Soufflage ou extraction	Murale	Clips ou fermoirs	Alu anodisé ou Peintures	Oui	Oui	1 porte 2 portes	Oui	Oui
11003412	GRIDLINED WALL D Double déflexion	Soufflage	Murale	Clips ou fermoirs	Alu anodisé ou Peintures	Oui	Oui	1 porte 2 portes	Oui	Oui
11003413	GRIDLINED WALL CORE Noyau seul	Soufflage ou extraction	Murale ou allège	Sans fixation	Alu anodisé ou Peintures	Non	Non	Non	Non	Oui
11003421	GRIDLINED EXHAUST	Extraction	Murale ou plafond	Clips ou fermoirs	Alu anodisé ou Peintures	Non	Oui	Non	Oui	Oui
11003422	GRIDLINED EXHAUST CORE Noyau seul	Extraction	Plafond (dalles)	Sans fixation	Alu anodisé ou Peintures	Non	Non	Non	Non	Oui
11003402	GRIDLINED FLOOR	Soufflage ou extraction	Sol	Pattes de scellement	Alu anodisé ou Peintures	Oui	Oui	Non	Non	Oui
11003403	GRIDLINED FLOOR ANGLE 90°	Non actif	Sol	Pattes de scellement	Alu anodisé ou Peintures	Non	Non	Non	Non	Oui

ACCESSOIRES

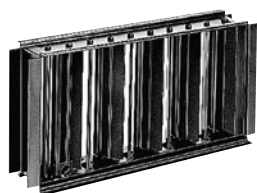

Registre AGB

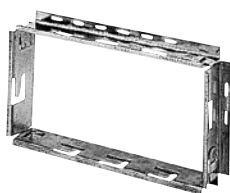

Contre cadre F4

DOMAINE D'APPLICATION

- SGS et AGB : registre de réglage du débit,
- D500 : double déflexion rapportée. Adaptée aux grilles murales (ou de sol) simple déflexion, cet accessoire permet d'apporter la fonction "double déflexion" avec ses ailettes ajustables.
- F4 : contre-cadre de montage permettant l'installation aisée des grilles en acier ou en aluminium à l'aide de clips à friction.

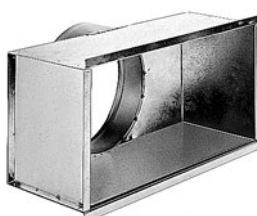

Plenum



Plenum

GAMME ACCESSOIRES

Code	Désignation	Usage	Mise en œuvre	Registre AGB	Contre-cadre F4	Contre-cadre F6	Plénum MEF3	Plénum MTF3	Plénum MEF5	Plénum MTF5
11003411	GRIDLINED WALL	Soufflage ou extraction	Murale	11003201	11003001	11003421	11053701	11053703	11053702	11053704
11003412	GRIDLINED WALL D	Soufflage	Murale	11003201	11003001	11003421	11053701	11053703	11053702	11053704
11003413	GRIDLINED WALL CORE	Soufflage ou extraction	Murale ou allège	-	-	-	-	-	-	-
11003421	GRIDLINED EXHAUST	Extraction	Murale ou plafond	11003201	11003001	11003421	11053701	11053703	11053702	11053704
11003422	GRIDLINED EXHAUST CORE	Extraction	Plafond (dalles)	-	-	-	-	-	-	-
11003402	GRIDLINED FLOOR	Soufflage ou extraction	Sol	11003201	-	-	-	-	-	-
11003403	GRIDLINED FLOOR	Non actif	Sol	-	-	-	-	-	-	-

GRIDLINED WALL ET WALL D - GRIDLINED FLOOR

SÉLECTION - SOUFFLAGE AVEC EFFET DE PLAFOND - LONGUEUR 1 MÈTRE

Ak (m²)	Hauteur (mm)	Débit (m³/h)	300	400	500	600	800	1000	1500	2000	2500	3000	3500	4000		
0,036	75	Lp dB(A)	15	25	32	38										
		ΔP (Pa)	4,6	9,4	16,4	25,9										
		Lt (m)	5	6,7	8,4	10,1										
0,056	100	Lp dB(A)			18	24	33	40								
		ΔP (Pa)			2,9	4,6	9,4	16,4								
		Lt (m)			6,7	8,1	10,7	13,4								
0,084	150	Lp dB(A)					19	25	37							
		ΔP (Pa)					3,4	5,9	16,4							
		Lt (m)					8,8	11	16,4							
0,123	200	Lp dB(A)						12	22	30	35	40				
		ΔP (Pa)						1,6	4,3	8,8	15,4	24,3				
		Lt (m)						9,1	13,6	18,1	22,7	27,2				
0,158	250	Lp dB(A)							12	19	25	29	33	36		
		ΔP (Pa)								2,1	4,2	7,4	11,6	17,1	23,9	
		Lt (m)								12	16	20	24	28	32	
0,195	300	Lp dB(A)							4	11	16	20	24	27		
		ΔP (Pa)								1,1	2,2	3,9	6,1	9	12,6	
		Lt (m)								10,8	14,4	18	21,6	25,2	28,8	
0,232	350	Lp dB(A)								4	9	13	16	19		
		ΔP (Pa)									1,3	2,3	3,7	5,4	7,5	
		Lt (m)									13,2	16,5	19,8	23,1	26,4	
0,27	400	Lp dB(A)									0	3	6	10	12	
		ΔP (Pa)										0,8	1,5	2,3	3,4	4,8
		Lt (m)										12,2	15,3	18,4	21,4	24,5
0,315	500	Lp dB(A)										0	0	3	6	
		ΔP (Pa)											1,3	2,1	3,1	4,3
		Lt (m)											14,2	17	19,8	22,7
0,387	600	Lp dB(A)											0	0		
		ΔP (Pa)												1,1	1,7	2,3
		Lt (m)												15,3	17,9	20,4
0,536	800	Lp dB(A)													0	
		ΔP (Pa)														0,9
		Lt (m)														17,4

Les valeurs Lp en dB (A) tiennent compte d'une atténuation de 8 dB(A) due au local. Vt = 0.37 m/s. Tests réalisés avec un plénum "parfait" en conformité avec la norme EN 12238. V_k (m/s) = [débit (m³/h) / 3600] / Ak (m²) Hauteurs non disponibles en Gridlined Floor

CORRECTIONS POUR D'AUTRES VT

Vt (m/s)	0,25	0,375	0,5	0,625
Lt (A)	x 1.5	x 1	x 0.75	x 0.6
Lt (B)	x 1.05	x 0.7	x 0.53	x 0.42

CORRECTIONS POUR DÉFLEXION (TYPE D)

Angle des ailettes	Lt	Ak	ΔP	Lw
22°	x 0.70	x 0.96	x 1.40	+ 3
45°	x 0.55	x 0.8	x 1.80	+ 6

CORRECTIONS KOCT (DB) PAR TIERS D'OCTAVE

Fréquence (Hz)	100	125	160	200	250	315	400	500	630	800	1000	1250	1600	2000	2500	3150	4000	5000	6300	8000	10000
K oct (dB)	6	5	5	4	5	5	4	2	0	-2	-5	-8	-13	-16	-19	-20	-20	-19	-20	-18	-17

Ajouter Koct à la valeur lue dans le tableau pour obtenir le niveau de puissance acoustique (Lw) en dB.

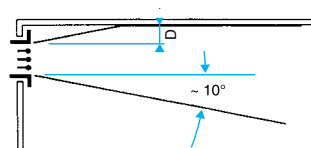

A) Soufflage avec effet de plafond où D inférieur ou égal à 30 cm.

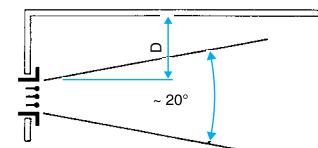

B) Soufflage sans effet de plafond où D supérieur à 30 cm.

CORRECTIONS POUR REGISTRE

Registre 100 % ouvert	Registre 50 % ouvert	Registre 25 % ouvert
ΔP + 0	ΔP + 0.95 x V _k ²	ΔP + 3.28 x V _k ²
Lw + 0	Lw + 10	Lw + 20

GRIDLINED WALL ET WALL D - GRIDLINED FLOOR

SÉLECTION - REPRISE - LONGUEUR 1 MÈTRE

Ak (m²)	Hauteur (mm)	Débit (m³/h)	300	400	500	600	800	1000	1500	2000	2500	3000	3500	4000
0,034	75	Lp dB(A)	27	34	40									
		ΔP (Pa)	5,1	9,9	16,5									
0,052	100	Lp dB(A)		21	27	32								
		ΔP (Pa)		3,1	5,1	7,8								
0,079	150	Lp dB(A)		8	15	20	29	35						
		ΔP (Pa)		1,2	1,9	2,9	5,7	9,5						
0,121	200	Lp dB(A)		0	2	8	17	24	38					
		ΔP (Pa)		0,4	0,6	0,9	1,8	2,9	7,5					
0,157	250	Lp dB(A)			0	0	10	17	31					
		ΔP (Pa)			0,3	0,5	0,9	1,5	3,9					
0,195	300	Lp dB(A)				0	4	12	26	36				
		ΔP (Pa)				0,3	0,5	0,9	2,3	4,4				
0,232	350	Lp dB(A)				0	0	7	22	32	40			
		ΔP (Pa)				0,2	0,3	0,6	1,5	2,9	4,8			
0,27	400	Lp dB(A)					0	3	18	29	37			
		ΔP (Pa)					0,2	0,4	1	2	3,3			
0,32	500	Lp dB(A)						0	14	25	34	41		
		ΔP (Pa)						0,3	0,7	1,4	2,4	3,6		
0,396	600	Lp dB(A)							9	20	29	36	43	
		ΔP (Pa)							0,4	0,8	1,4	2,1	3	
0,553	800	Lp dB(A)							1	13	22	30	36	42
		ΔP (Pa)							0,2	0,4	0,6	0,9	1,3	1,8

Les valeurs Lp en dB (A) tiennent compte d'une atténuation de 8 dB(A) due au local. Tests réalisés avec un plénum "parfait" en conformité avec la norme EN 12238.

Vk (m/s) = [débit (m³/h) / 3600] / Ak (m²) □ Hauteurs non disponibles en Gridlined Floor

CORRECTIONS POUR REGISTRE

Registre 100 % ouvert	Registre 50 % ouvert	Registre 25 % ouvert
ΔP + 0	ΔP + 0.95 x Vk²	ΔP + 3.28 x Vk²
Lw + 0	Lw + 10	Lw + 20

CORRECTIONS KOCT (DB) PAR TIERS D'OCTAVE

Fréquence (Hz)	100	125	160	200	250	315	400	500	630	800	1000	1250	1600	2000	2500	3150	4000	5000	6300	8000	10000
K oct (dB)	1	-1	0	1	-1	0	3	-2	-2	-3	-7	-8	-12	-14	-16	-18	-19	-20	-22	-23	-22

Ajouter Koct à la valeur lue dans le tableau pour obtenir le niveau de puissance acoustique (Lw) en dB.

GRIDLINED EXHAUST

SÉLECTION - REPRISE - LONGUEUR 1 MÈTRE

Ak (m²)	Hauteur (mm)	Débit (m³/h)	100	150	200	300	400	500	600	800	1000	1500	2000	2500
0,036	75	Lp dB(A)	7	18	26	37								
		ΔP (Pa)	6	11,5	18,2	34,7								
0,048	100	Lp dB(A)	1	12	20	31	39							
		ΔP (Pa)	3,8	7,2	11,5	21,9	34,7							
0,074	150	Lp dB(A)	-8	3	11	22	29	35	40					
		ΔP (Pa)	1,9	3,6	5,7	10,8	17,1	24,5	32,8					
0,101	200	Lp dB(A)	-8	-3	4	15	22	28	33	41				
		ΔP (Pa)	1,1	2,1	3,4	6,5	10,3	14,7	19,7	31,2				
0,127	250	Lp dB(A)	-8	-8	0	10	18	23	28	36	41			
		ΔP (Pa)	0,8	1,5	2,3	4,5	7,1	10,2	13,6	21,6	30,8			
0,155	300	Lp dB(A)		-8	-5	6	13	19	24	31	37			
		ΔP (Pa)		1,1	1,7	3,2	5,1	7,3	9,8	15,6	22,2			
0,182	350	Lp dB(A)		-8	-8	2	10	15	20	27	33			
		ΔP (Pa)		0,8	1,3	2,5	4	5,7	7,6	12	17,1			
0,21	400	Lp dB(A)			-8	-1	7	12	17	24	30	40		
		ΔP (Pa)			1	2	3,1	4,5	6	9,5	13,6	25,9		
0,266	500	Lp dB(A)				-6	2	7	12	19	25	35	42	
		ΔP (Pa)				1,3	2,1	3	4,1	6,5	9,2	17,7	28	
0,306	570	Lp dB(A)					-1	4	9	16	21	32	39	44
		ΔP (Pa)					1,7	2,4	3,2	5,1	7,3	14	22,3	31,8
0,323	600	Lp dB(A)					-3	3	7	15	20	30	38	43
		ΔP (Pa)					1,6	2,2	3	4,7	6,7	12,9	20,4	29,1
0,438	800	Lp dB(A)						-4	1	8	13	23	30	36
		ΔP (Pa)						1,4	1,8	2,9	4,1	7,8	12,4	17,7

Les valeurs Lp en dB (A) tiennent compte d'une atténuation de 8 dB(A) due au local. Tests réalisés avec un plénum "parfait" en conformité avec la norme EN 12238.

Vk (m/s) = [débit (m³/h) / 3600] / Ak (m²)

CORRECTIONS POUR REGISTRE

Registre 100 % ouvert	Registre 50 % ouvert	Registre 25 % ouvert
ΔP + 0	ΔP + 0.95 x Vk²	ΔP + 3.28 x Vk²
Lw + 0	Lw + 10	Lw + 20

CORRECTIONS KOCT (DB) PAR TIERS D'OCTAVE

Fréquence (Hz)	100	125	160	200	250	315	400	500	630	800	1000	1250	1600	2000	2500	3150	4000	5000	6300	8000	10000
K oct (dB)	-5	-6	-6	-3	-2	-2	0	1	2	0	-2	-3	-5	-7	-8	-10	-12	-13	-17	-21	-23

Ajouter Koct à la valeur lue dans le tableau pour obtenir le niveau de puissance acoustique (Lw) en dB.

ASSEMBLAGES

BANDEAUX LINÉAIRES GRIDLINED WALL ET FLOOR

- Possibilité de réaliser des bandeaux linéaires (pièces d'alignement fournies) avec une esthétique continue.
- Au-delà de 2 000 mm, la grille est composée d'éléments médians (EM) de 2 000 mm avec deux extrémités d'égale longueur toujours comprise entre 1 000 et 2 000 mm.

PIÈCES D'ANGLE GRIDLINED FLOOR

- Avec les grilles de sol il est possible d'ajouter des pièces d'angle pour former des arrangements continus.
- Les pièces d'angle s'assemblent avec des éléments médians EM,
- La pièce d'angle fait toujours 300 x 300 mm selon schéma ci-contre : pour s'adapter exactement à la dimension du local il suffit de choisir la bonne longueur pour un élément médian EM.
- La pièce d'angle ne doit pas être raccordée au réseau aéraulique. Elle n'a qu'une fonction esthétique.

ENCOMBREMENT

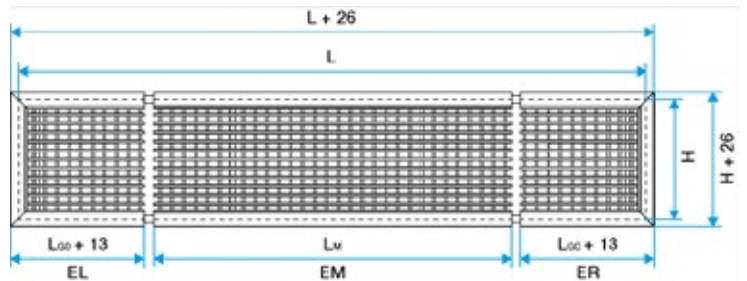

Bandeau linéaire entier

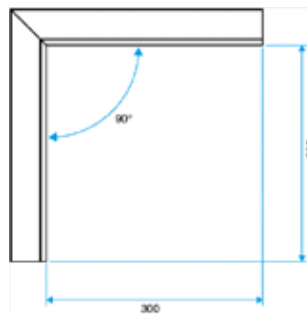

Pièce d'angle à 90°

PRÉCONISATIONS D'INSTALLATION

FIXATION F3

- Fixation par clips dans un plénum ou un contre-cadre à sceller.
- Les plénums et contre-cadre Aldès sont adaptés aux clips pour une fixation parfaite.
- Cette fixation n'est pas recommandée en montage plafond.

FIXATION F5

- Fixation non apparente par fermoirs.
- Adaptée au contre-cadre F6 et aux plénums MT F5 et ME F5.
- Recommandée en montage plafond et pour un démontage aisé de la grille.

MISE EN ŒUVRE

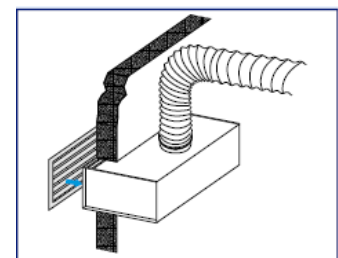
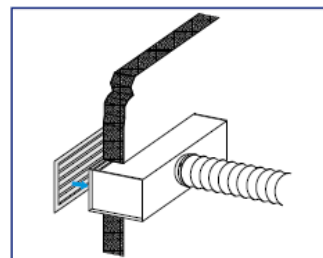

Sceller ou fixer le plénum piquage arrière (MT) ou piquage coté (ME), ou le contre-cadre, dans la réservation L x H

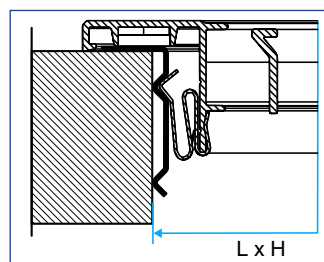

Fixation F3

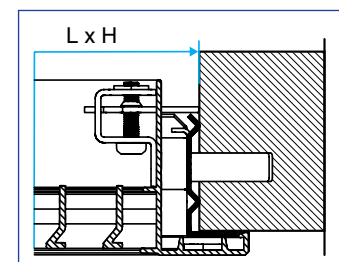

Fixation F5

* Sur certaines dimensions de grilles Exhaust l'ailette est percée pour accéder à la vis. Vous pouvez utiliser la gommette fournie pour masquer le trou après montage.

TEXTE DE PRESCRIPTION

GRIDLINED WALL

Grilles murales de soufflage et de reprise à barres fixes inclinées de 15° vers le haut pour assurer l'effet de plafond (effet Coanda),
 Rangée d'ailettes mobiles verticales à l'arrière permettant un réglage de la portée et de la largeur du jet d'air (type D),
 Cadre extérieur discret de 23 mm de large,
 Portillon d'accès pivotant, pour utilisation en grille de ventilateur-convecteur par exemple (option),
 Registre intégré avec vis de réglage (option),
 Joint d'étanchéité sur le cadre (option),
 Fixation par clips ou fermoirs sur le plénum de raccordement ou le contre-cadre,
 Assemblage simple sur site de plusieurs éléments pour former des bandeaux linéaires esthétiques,
 Construction en aluminium anodisé teinte naturelle, ou toute teinte RAL au choix de l'architecte,
 Les grilles pourront aussi être proposées dans une finition "Haute-couture" (bois, marbre, chromé,...) pour s'adapter parfaitement aux ambiances de tous les locaux.

Les grilles seront de type GRIDLINED Wall de marque Aldes, ou équivalent.

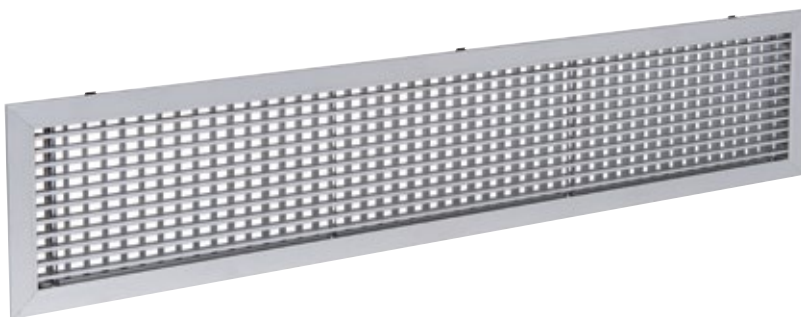

Gridlined Wall

GRIDLINED FLOOR

Grilles de sol de soufflage et de reprise à barres fixes inclinées de 15° pour assurer l'effet de mur (effet Coanda),
 Cadre extérieur discret de 5 mm de large,
 Résistance à la charge de 150 kg au centre de la grille,
 Noyau central amovible, démontable avec ou sans outil selon la version choisie,
 Pattes de scellement intégrées pour la fixation à la dalle béton,
 Assemblage simple sur site de plusieurs éléments pour former des bandeaux linéaires esthétiques,
 Registre intégré, avec vis de réglage (option),
 Construction en aluminium anodisé teinte naturelle, ou toute teinte RAL au choix de l'architecte,
 Les grilles pourront aussi être proposées dans une finition "Haute-couture" (bois, marbre, chromé,...) pour s'adapter parfaitement aux ambiances de tous les locaux.

Les grilles seront de type GRIDLINED Floor de marque Aldes, ou équivalent.



Gridlined Floor

GRIDLINED EXHAUST

Grilles de reprise à ailettes fixes inclinées de 45° pour assurer un effet anti vue, en mur ou en plafond,
 Cadre extérieur discret de 23 mm de large,
 Registre intégré, avec vis de réglage (option),
 Joint d'étanchéité sur le cadre (option),
 Fixation par clips ou fermoirs sur le plénum de raccordement ou le contre-cadre,
 Construction en aluminium anodisé teinte naturelle, ou toute teinte RAL au choix de l'architecte,
 Les grilles pourront aussi être proposées dans une finition "Haute-couture" (bois, marbre, chromé,...) pour s'adapter parfaitement aux ambiances de tous les locaux.

Les grilles seront de type GRIDLINED Exhaust de marque Aldes, ou équivalent.



Gridlined Exhaust



Pour en savoir plus sur la gamme de composants aérauliques,
contactez votre conseiller Aldes, connectez-vous sur aldesbenelux.com ou rendez-vous sur

